

MISTRAL

design for your life



**MADE IN
DENMARK**

Vejl. prislister DKK inkl. moms

Ret til ændringer forbeholdes

Gældende fra 2024, DK vers. 1



Mistral - et univers af muligheder. Til hvert et rum - gennem hele livet !

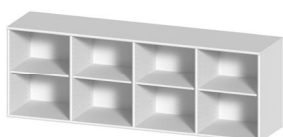

STEP 1

Vælg grundmodul og farve
(Alle moduler leveres samlet)



STEP 2

Vælg fronter og farver



STEP 3

Vælg sokkel/ben/hjul
(Mulighed for ophæng er standard)



STEP 4

Vælg øvrigt tilbehør

hammel tegneprogram

Prøv tegneprogrammet fra Hammel. Her kan du nemt designe din egen Mistral opstilling på tablet, mobil eller computer.

Find link til tegneprogrammet på:
www.hammel-furniture.dk/om-os/tegneprogram
Eller download vores app: Hammel

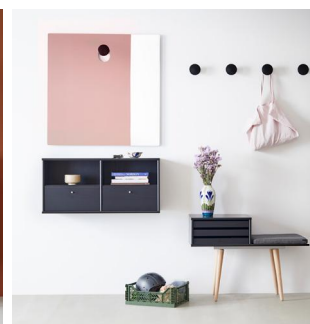
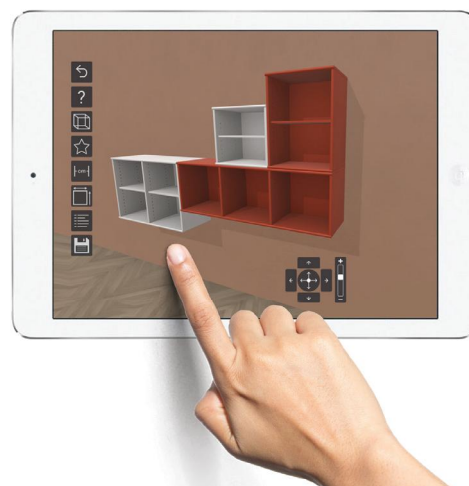











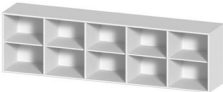
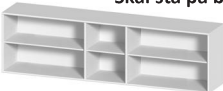

Se disse og flere opstillinger i vores tegneprogram under  Galleri.

Pris gr. 1 (xx)	Pris gr. 2 (xx)	Pris gr. 3 (xx)
81 snehvid	15 hvidpigm. eg*	72 sort
82 antracit	16 røget eg	80 rød
	17 olie eg lak	85 lys grå
	41 sæbe light**	86 blå
	31 lak light**	89 lys gul
	75 sort bejdset	94 bordeaux
		95 grafit
	*mat lakeret hvidpigmenteret eg	97 støvet grøn
	**light=lys bøg	99 beige

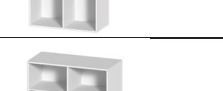
Max kg = max anbefalet totalvægt for indhold i og ovenpå væghængt modul.

Indvendige mål:
Se mål på hylder og låger, da fronter sidder inde i modulet = indvendige mål.
Systemhuller i siderne for hver 3 cm.

Varenr. struktur:
Skab nr. 025 i rød: 39 80 0025

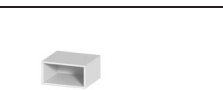











Modul	Skabe D: 42 cm	Mål i cm	Prisgr.1	Prisgr.2	Prisgr.3	
111	 40 MAX kg	Skænk. Ved ben: anvend min. 6 stk. Kan anvendes som bænke ved montering af sokkel eller hjul. Max 150 kg.	B: 219,8 H: 60,8 D: 42 Kg: 44,4 m ³ : 0,756	39 xx 0111 7026	31 xx 0111 10919	39 xx 0111 11271
140	 Skal stå på ben/sokkel	Skænk. Ben: anvend min. 6 stk. eller sokkel 293. Front nr. 059+060+076+144+141+142+143+147+ hylde nr. 080 kan anvendes i de store rum.	B: 219,8 H: 60,8 D: 42 Kg: 44,4 m ³ : 0,756	39 xx 0140 7042	31 xx 0140 10944 IKKE i røget eg	39 xx 0140 11295
118	 40 MAX kg	Skænk. Ved ben: anvend min. 5 stk.	B: 176,2 H: 80,0 D: 42 Kg: 49,5 m ³ : 0,783	39 xx 0118 7207	31 xx 0118 8982	39 xx 0118 9285
110	 40 MAX kg	Skænk. Ved ben: anvend min. 5 ben. Kan anvendes som bænke ved montering af sokkel eller hjul. Max 150 kg.	B: 176,2 H: 60,8 D: 42 Kg: 37,0 m ³ : 0,611	39 xx 0110 5536	31 xx 0110 8117	39 xx 0110 8117
102	 20 MAX kg	Lowboard. Ved ben: anvend min. 5 stk. Front nr. 059+060+076+144+141+142+143+147+hylde nr. 080 passer til.	B: 176,2 H: 41,6 D: 42 Kg: 35,0 m ³ : 0,438	39 xx 0102 4444	31 xx 0102 5498	39 xx 0102 6047
119	 40 MAX kg	Høj skænk. Ved ben: anvend min. 6 stk. NB! Den faste hylde skal monteres i reolen i den midterste ca. 1/3-del fra hul 12-24 (talt fra bunden) for at sikre stabilitet.	B: 132,6 H: 118,9 D: 42 Kg: 46,9 m ³ : 0,860	39 xx 0119 6872	31 xx 0119 7710	39 xx 0119 8029
112	 40 MAX kg	Skænk. Ved ben: anvend min. 6 stk. Kan anvendes som bænke ved montering af sokkel eller hjul. Max 150 kg.	B: 132,6 H: 60,8 D: 42 Kg: 34,3 m ³ : 0,465	39 xx 0112 4174	31 xx 0112 5467	39 xx 0112 5625
024	 Skal stå på ben/sokkel	Nyhed: Vitrineskab. Ben: anvend min. 5 stk. eller sokkel 284. De faste hylder er monteret i vitrinen for at sikre stabilitet. Placeringen af den faste hylde passer med dør 066/012/013.	B: 89,0 H: 176,0 D: 42 Kg: 41,8 m ³ : 0,883		31 15 0024 9805 KUN i Hvidpigm. eg	
001	 40 MAX kg	Skab, åben. Ved ben: anvend min. 4 stk. Kan anvendes som bænke ved montering af sokkel eller hjul. Max 150 kg.	B: 89,0 H: 60,8 D: 42 Kg: 23,0 m ³ : 0,320	39 xx 0001 3451	31 xx 0001 4484	39 xx 0001 4612
004	 40 MAX kg	Skab med stor klap og skuffe nederst. Inkl. LED lys. Ved ben: anvend min. 5 stk. Husk at tilkøbe driver 929.	B: 89,0 H: 60,8 D: 42 Kg: 29,0 m ³ : 0,320	39 xx 0004 5869	31 xx 0004 6899	39 xx 0004 7749
005	 20 MAX kg	Skab, åben. Ved ben: anvend min. 5 stk. Front 059+060+076+144+141+142+143+147+hylde 080.	B: 89,0 H: 60,8 D: 42 Kg: 21,0 m ³ : 0,320	39 xx 0005 3622	31 xx 0005 4565	39 xx 0005 4612
006	 40 MAX kg	Skab til skydedør nr. 070. Ved ben: anvend min. 4 stk. Kan anvendes som bænke ved montering af sokkel eller hjul. Max 150 kg.	B: 89,0 H: 60,8 D: 42 Kg: 23,0 m ³ : 0,320	39 xx 0006 3917	31 xx 0006 5666	39 xx 0006 5736
107	 20 MAX kg	Skab, åben. Ved ben: anvend min. 5 stk. Front 059+076+144+141+142+143+147+hylde 080.	B: 89,0 H: 41,6 D: 42 Kg: 16,0 m ³ : 0,230	39 xx 0107 3786	31 xx 0107 4924	39 xx 0107 5075
011	 20 MAX kg	Skab, åben. Ved ben: anvend min. 4 stk. Kan anvendes som bænke ved montering af sokkel eller hjul. Max 150 kg.	B: 45,4 H: 60,8 D: 42 Kg: 13,0 m ³ : 0,175	39 xx 0011 2325	31 xx 0011 2810	39 xx 0011 2889
038	 20 MAX kg	Skab, åben. Ved ben: anvend min. 4 stk. Ophæng gennem bagklædning, der er 22 mm spånplade. Fronter: 071+073+154+151+152+153+157+172+hylde 078.	B: 45,4 H: 22,4 D: 42 Kg: 6,0 m ³ : 0,076	39 xx 0038 2068	31 xx 0038 2386	39 xx 0038 2386

Pris gr. 1 (xx)	Pris gr. 2 (xx)	Pris gr. 3 (xx)
81 snehvid	15 hvidpigm. eg*	72 sort
82 antracit	16 røget eg	80 rød
	17 olie eg lak	85 lys grå
	41 sæbe light**	86 blå
	31 lak light**	89 lys gul
	75 sort bejdset	94 bordeaux
	*mat lakeret hvidpigmeteret eg	95 grafit
	**light=lys bøg	97 støvet grøn
		99 beige

Max kg = max anbefalet totalvægt for indhold i og ovenpå væghængt modul.



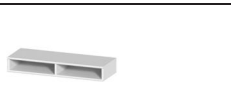
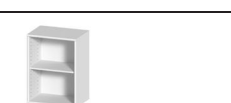

Indvendige mål:
Se mål på hylder og låger, da fronter sidder inde i modulet = indvendige mål.
Systemhuller i siderne for hver 3 cm.





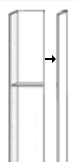

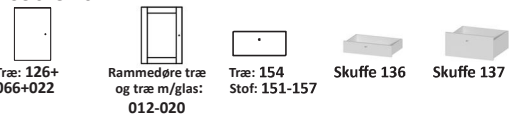

Varenr. struktur:
Skab nr. 025 i rød:
39 **80** 0025

Modul	Skabe D: 32,5 cm		Mål i cm	Prisgr.1	Prisgr.2	Prisgr.3
117		40 MAX kg	NYHED: Lowboard. Ved ben: anvend min. 6 stk. Kan også anvendes som overskab til lowboard/skænk.		31 15 0117 9150 KUN i Hvidpigm. eg	
108		40 MAX kg	Lowboard. Ved ben: anvend min. 6 stk. Kan også anvendes som overskab til lowboard/skænk.	39 xx 0108 5092	31 xx 0108 6737	39 xx 0108 7230
116		40 MAX kg	NYHED: Lowboard. Ved ben: anvend min. 5 stk. Kan også anvendes som overskab til lowboard/skænk.		31 15 0116 7451 KUN i Hvidpigm. eg	
104		40 MAX kg	Lowboard. Ved ben: anvend min. 5 stk. Kan også anvendes som overskab til lowboard/skænk.	39 xx 0104 4100	31 xx 0104 4666	39 xx 0104 5131
109		40 MAX kg	Skab, åben. Ved ben: anvend min. 6 stk.	39 xx 0109 3944	31 xx 0109 5242	39 xx 0109 5356
113		40 MAX kg	Lowboard. Ved ben: anvend min. 6 stk. Kan også anvendes som overskab til lowboard/skænk.	39 xx 0113 3439	31 xx 0113 4476	39 xx 0113 4600
114		40 MAX kg	Lowboard. Ved ben: anvend min. 6 stk. Kan også anvendes som overskab til lowboard/skænk.	39 xx 0114 2877	31 xx 0114 3740	39 xx 0114 3848
021		40 MAX kg	Skab, åben. Ved ben: anvend min. 4 stk.	39 xx 0021 3102	31 xx 0021 3982	39 xx 0021 4083
023		40 MAX kg	Glasskab. Ved ben: anvend min. 4 stk. Inkl. klare glaslåger, glashylder og 2x LED lys. Husk at tilkøbe driver nr. 929.	39 xx 0023 5105	31 xx 0023 6101	39 xx 0023 6694
041		40 MAX kg	Skab, åben. Ved ben: anvend min. 4 stk.	39 xx 0041 2743	31 xx 0041 3705	39 xx 0041 3734
037		20 MAX kg	Skab, åben. Ved ben: anvend min. 4 stk. Ophæng gennem bagklædning, der er 22 mm spånplade.	39 xx 0037 3107	31 xx 0037 3107	39 xx 0037 3369
031		20 MAX kg	Skab, åben. Ved ben: anvend min. 4 stk.	39 xx 0031 2179	31 xx 0031 2543	39 xx 0031 2803
051		20 MAX kg	Skab, åben. Ved ben: anvend min. 4 stk.	39 xx 0051 1902	31 xx 0051 2592	39 xx 0051 2624
036		20 MAX kg	Skab, åben. Ved ben: anvend min. 4 stk. Ophæng gennem bagklædning, der er 22 mm spånplade.	39 xx 0036 2379	31 xx 0036 2803	39 xx 0036 2871

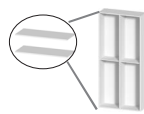
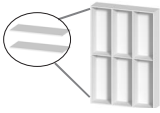
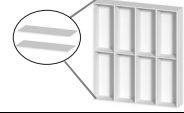
Vejledning:

NB! Den faste hylde **skal** monteres i reolen i den midterste del ca. 1/3-del fra hul 22-38 (talt fra bunden) for at sikre stabilitet. Placér den, hvor det passer bedst ind med dine valgte fronter.

<p>EKS:</p> 	=	<p>1x129 1 sæt ydersider 1 stk. bagklædning 1 fast hylde</p> 	+	<p>1x124 1 topplade 1 bundplade til 4 sektioner</p> 	+	<p>1x279 1 sokkel til 4 sektioner</p> 
<p>3x130 3 mellemsider 3 stk. bagklædninger 3 faste hylder</p> 	+	<p>Tilbehør 3x126 lave døre 1x137 høj skuffe 2x136 lav skuffe 5x074 hyldesæt à 4 stk.</p>	<p>Følgende fronter kan anvendes til Mistral vangereolen. Se s. 8-10:</p> 			

Modul	Vangereol	Mål i cm	Snehvid	Hvidpig. eg /olie eg lak
129		Startmodul: 2 ydersider, 1 fast hylde og 1 bagbeklædning.	B: 45,2 H: 192,0 D: 32,5 Kg: 19,2 m ³ : 0,059	39 81 0129 2122 31 15 0129 / 31 17 0129 2897
130		Tilbygningsmodul: 1 mellemside, 1 fast hylde og 1 bagbeklædning.	H: 192,0 D: 32,5 Kg: 13,4 m ³ : 0,041	39 81 0130 1658 31 15 0130 / 31 17 0130 2008
122		Top og bund: 2 sektioner.	B: 89,0 H: 1,6 D: 32,5 Kg: 6,6 m ³ : 0,016	39 81 0122 1072 31 15 0122 / 31 17 0122 1263
123		Top og bund: 3 sektioner.	B: 132,6 H: 1,6 D: 32,5 Kg: 9,8 m ³ : 0,024	39 81 0123 1305 31 15 0123 / 31 17 0123 1608
124		Top og bund: 4 sektioner.	B: 176,2 H: 1,6 D: 32,5 Kg: 12,8 m ³ : 0,031	39 81 0124 1583 31 15 0124 / 31 17 0124 2030
074		5 MAX kg 4 stk. hylder. Max vægt er pr. hylde.	B: 41,8 H: 1,3 D: 27,0 Kg: 4,2 m ³ : 0,009	39 81 0074 914 31 15 0074 / 31 17 0074 1081
100		5 MAX kg 4 stk glashylder, klar. Max vægt er pr. hylde. Kun til brug bag rammedøre.	B: 41,8 H: 0,5 D: 27,0 Kg: 6,0 m ³ : 0,012	31 05 0100 1133 KUN bag rammedøre
282		Sokkel til 2 sektioner.	B: 89,0 H: 7,0 D: 28,5 Kg: 2,2 m ³ : 0,005	39 81 0282 504 31 15 0282 / 31 17 0282 603
280		Sokkel til 3 sektioner.	B: 133,0 H: 7,0 D: 28,5 Kg: 2,8 m ³ : 0,007	39 81 0280 569 31 15 0280 / 31 17 0280 893
279		Sokkel til 4 sektioner.	B: 177,0 H: 7,0 D: 28,5 Kg: 3,5 m ³ : 0,009	39 81 0279 607 31 15 0279 / 31 17 0279 934



Se disse og flere opstillinger i vores tegneprogram under  Galleri.

Mistral AV er specialudviklet til hjemmebiografen. Alle AV moduler leveres med ledningshul i top og bund. Så er det nemt at forbinde AV-udstyr og TV. Vær opmærksom på varmeudvikling fra AV apparater. Husk derfor ventilation.

Det er muligt at tilvælge smukke stoffronter, hvor lyd og signal frit kan trænge igennem.



Stoflåger findes i 4 farver. Sort, hvid, sølv og antracit.



Dæksel 297 med buet hul medfølger til alle AV moduler.



Cover til hængslerne i alle døre er standard.

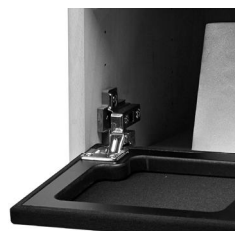

Alle klapper monteres i siden af modulet.

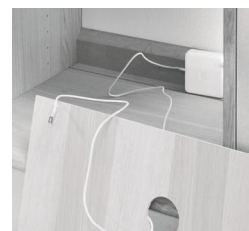

Løs bagklædning med huller til ledninger i modul: 158+222+232+233.

Indvendige mål nr.:

032+033+034+035:

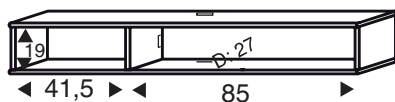

311+312:

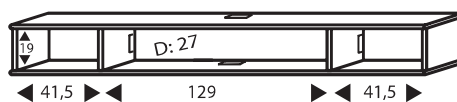

158:

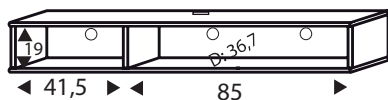

222+232+233:

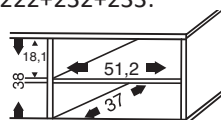













Se disse og flere opstillinger i vores tegneprogram under  Galleri.

Pris gr. 1 (xx)	Pris gr. 2 (xx)	Pris gr. 3 (xx)
81 snehvid	15 hvidpigm. eg*	72 sort
82 antracit	16 røget eg	80 rød
	17 olie eg lak	85 lys grå
	41 sæbe light**	86 blå
	31 lak light**	89 lys gul
	75 sort bejdset	94 bordeaux
	*mat lakeret hvidpigmenteret eg	95 grafit
	**light=lys bøg	97 støvet grøn
		99 beige

Max kg = max anbefalet totalvægt for indhold i og ovenpå væghængt modul.

Indvendige mål:
Se mål på hylder og låger, da fronter sidder inde i modulet = indvendige mål.
Systemhuller i siderne for hver 3 cm.

Varenr. struktur:
Skab nr. 025 i rød:
39 80 0025

Modul	AV skabe D: 32,5 cm	Mål i cm	Prisgr.1	Prisgr.2	Prisgr.3	
032	 20 MAX kg	TV modul. Ved ben: anvend min. 4 stk. Hænges op gn. 22 mm. bagplade. Fronter nr.: 136+137+154+151+152+153+157.	B: 45,4 H: 22,4 D: 32,5 Kg: 6,5 m ³ : 0,061	39 xx 0032 2631	31 xx 0032 3418	39 xx 0032 3523
033	 20 MAX kg	TV modul. Ved ben: anvend min. 5 stk. Hænges op gn. 22 mm. bagplade. Fronter nr.: 144+141+142+143+147.	B: 89,0 H: 22,4 D: 32,5 Kg: 11,1 m ³ : 0,112	39 xx 0033 4019	31 xx 0033 5225	39 xx 0033 5383
034	 20 MAX kg	TV modul. Ved ben: anvend min. 6 stk. Hænges op gn. 22 mm. bagplade. Fronter nr.: 136+137+144+141+142+143+147+154+151+152+153+157.	B: 132,6 H: 22,4 D: 32,5 Kg: 17,2 m ³ : 0,163	39 xx 0034 4249	31 xx 0034 5574	39 xx 0034 5750
311	 20 MAX kg	TV modul. Ved ben: anvend min. 5 stk. Hænges op gn. 22 mm. bagplade. Fronter nr. 321+322+323+327.	B: 132,6 H: 22,4 D: 32,5 Kg: 17,0 m ³ : 0,163	39 xx 0311 4209	31 xx 0311 5519	39 xx 0311 5729
035	 20 MAX kg	TV modul. Ved ben: anvend min. 6 stk. Hænges op gn. 22 mm. bagplade. Fronter nr.: 136+137+144+141+142+143+147+154+151+152+153+157.	B: 176,2 H: 22,4 D: 32,5 Kg: 21,4 m ³ : 0,213	39 xx 0035 4567	31 xx 0035 5935	39 xx 0035 6116
312	 20 MAX kg	TV modul. Ved ben: anvend min. 6 stk. Hænges op gn. 22 mm. bagplade. Fronter nr. 136+137+154+151+152+153+157+321+322+323+327.	B: 219,8 H: 22,4 D: 32,5 Kg: 26,0 m ³ : 0,266	39 xx 0312 5340	31 xx 0312 6456	39 xx 0312 6717
Modul	AV skabe D: 45 cm	Mål i cm	Prisgr.1	Prisgr.2	Prisgr.3	
158	 20 MAX kg	TV modul. Ved ben: anvend min. 6 stk. Flytbar bagkl., til gem af kabler. Hænges op gn. 22 mm bagplade. Fronter: 071+073+076+144+141-147+154+151-157+172.	B: 132,6 H: 22,4 D: 45,0 Kg: 23,4 m ³ : 0,214	39 xx 0158 4110	31 xx 0158 5345	39 xx 0158 5498
Modul	AV special-skabe D: 45 cm	Mål i cm	Prisgr.1	Prisgr.2	Prisgr.3	
222	 40 MAX kg	2 sekt. modul incl. 2 løse hylder. Indeholder også: 2x løs bagklædning. Ved ben: anvend min. 5 stk. Tilbehør se s. 10.	B: 108,1 H: 41,6 D: 45,0 Kg: 24,8 m ³ : 0,291	39 xx 0222 4717	31 xx 0222 6130	39 xx 0222 6269
232	 40 MAX kg	3 sekt. modul incl. 3 løse hylder. Indeholder også: 3x løs bagklædning. Ved ben: anvend min. 6 stk. Tilbehør se s. 10.	B: 161,2 H: 41,6 D: 45,0 Kg: 32,0 m ³ : 0,426	39 xx 0232 6291	31 xx 0232 8175	39 xx 0232 8361
233	 40 MAX kg	4 sekt. modul incl. 4 løse hylder. Indeholder også: 4x løs bagklædning. Ved ben: anvend min. 5 stk. Tilbehør se s. 10.	B: 214,4 H: 41,6 D: 45,0 Kg: 48,6 m ³ : 0,561	39 xx 0233 7064	31 xx 0233 9842	39 xx 0233 10023
Modul	Metaldæksel til AV skabe	Mål i cm				
296		Metaldæksel nr. 296.	B: 9,2 H: 0,2 D: 4,0 Kg: 0,2 m ³ : 0,001		31 05 0296 324	
297		Metaldæksel nr. 297. (Medfølger automatisk).	B: 9,2 H: 0,2 D: 4,0 Kg: 0,2 m ³ : 0,001		31 05 0297 324	

Pris gr. 1 (xx)	Pris gr. 2 (xx)	Pris gr. 3 (xx)
81 snehvid	15 hvidpigm. eg*	72 sort
82 antracit	16 røget eg	80 rød
	17 olie eg lak	85 lys grå
	41 sæbe light**	86 blå
	31 lak light**	89 lys gul
	75 sort bejdset	94 bordeaux
		95 grafit
	*mat lakeret hvidpigmeteret eg	97 støvet grøn
	**light=lys bøg	99 beige

Max kg = max anbefalet totalvægt for indhold i og ovenpå væghængt modul.

Indvendige mål:
Se mål på hylder og låger, da fronter sidder inde i modulet = indvendige mål.
Systemhuller i siderne for hver 3 cm.

Varenr. struktur:
Skab nr. 025 i rød:
39 **80** 0025

Modul	Døre		Mål i cm	Prisgr.1	Prisgr.2	Prisgr.3
126		Træddør til smal sektion L/R. Se illustration nederst. Anvend lågestop, hvis der ikke ønskes hylde bag låge (se s. 13).	B: 41,7 H: 38,1 D: 1,7 Kg: 2,0 m ³ : 0,014	39 xx 6126 559	31 xx 6126 704	39 xx 6126 902
059		Træddørsæt til bred sektion uden skillerum. Se illustration nederst. Hylde anvendes som lågestop.	B: 1,7 H: 42,5 D: 38,1 Kg: 4,5 m ³ : 0,014	39 xx 6059 1017	31 xx 6059 1281	39 xx 6059 1494
066		Træddør til smal sektion L/R. Se illustration nederst. Anvend lågestop, hvis der ikke ønskes hylde bag låge (se s. 13).	B: 41,7 H: 57,3 D: 1,7 Kg: 1,0 m ³ : 0,014	39 xx 6066 624	31 xx 6066 812	39 xx 6066 908
060		Træddørsæt til bred sektion uden skillerum. Se illustration nederst. Hylde anvendes som lågestop.	B: 42,6 H: 57,3 D: 1,7 Kg: 5,5 m ³ : 0,014	39 xx 6060 1068	31 xx 6060 1529	39 xx 6060 1695
022		Træddør til nr. 118+119+vangereol L/R. Anvend lågestop, hvis der ikke ønskes hylde bag låge (se s. 13).	B: 41,8 H: 76,5 D: 1,7 Kg: 1,7 m ³ : 0,016	39 xx 6022 713	31 xx 6022 848	39 xx 6022 955
070		Skydelåger (1 sæt). Til nr. 006.	B: 1,7 H: 43,7 D: 57,3 Kg: 5,0 m ³ : 0,016	39 xx 0070 2196	31 xx 0070 2367	39 xx 0070 2533
012		Rammedør til smal sektion L/R. Se illustration nederst. I hvidpigm. eg med klart glas. Anvend lågestop, hvis der ikke ønskes hylde bag låge (se s. 13).	B: 1,7 H: 41,7 D: 57,3 Kg: 2,7 m ³ : 0,014		31 15 6012 1806 KUN i Hvidpigm. eg	
013		Rammedør til smal sektion L/R. Se illustration nederst. I hvidpigm. eg. Anvend lågestop, hvis der ikke ønskes hylde bag låge (se s. 13).	B: 1,7 H: 41,7 D: 57,3 Kg: 1,9 m ³ : 0,014		31 15 6013 1806 KUN i Hvidpigm. eg	
019		Rammedør til nr. 118+119+vangereol L/R. I hvidpigm. eg. Anvend lågestop, hvis der ikke ønskes hylde bag låge (se s. 13).	B: 1,7 H: 41,7 D: 76,5 Kg: 3,1 m ³ : 0,016		31 15 6019 2136 KUN i Hvidpigm. eg	
016		Rammedør til nr. 119+024+vangereol L/R. I hvidpigm. eg med klart glas. Anvend lågestop, hvis der ikke ønskes hylde bag låge (se s. 13).	B: 1,7 H: 41,7 D: 114,9 Kg: 6,2 m ³ : 0,023		31 15 6016 2694 KUN i Hvidpigm. eg	
017		Rammedør til nr. 119+024+vangereol L/R. I hvidpigm. eg. Anvend lågestop, hvis der ikke ønskes hylde bag låge (se s. 13).	B: 1,7 H: 41,7 D: 114,9 Kg: 4,6 m ³ : 0,023		31 15 6017 2694 KUN i Hvidpigm. eg	
020		Rammedør til vangereol (s. 5). I hvidpigm. eg med klart glas. Anvend lågestop, hvis der ikke ønskes hylde bag låge (se s. 13).	B: 41,8 H: 191,7 D: 1,7 Kg: 10,1 m ³ : 0,037		31 15 6020 3540 KUN i Hvidpigm. eg	
094		Glasdør til smal sektion L/R. Se illustration nederst. NB ikke til 118+119+024+vangereol + moduler m/H. 61 cm. Lågestop, når der ikke ønskes hylde bag låge (se s. 13).	B: 0,4 H: 38,0 D: 41,8 Kg: 1,0 m ³ : 0,001		31 05 0094 685 Klar glas	
069		Glasdør til smal sektion L/R. Se illustration nederst. NB ikke til 118+119+024+vangereol. Anvend lågestop, hvis der ikke ønskes hylde bag låge (se s. 13).	B: 0,4 H: 57,3 D: 41,8 Kg: 1,0 m ³ : 0,002		31 05 0069 777 Klar glas	



HUSK LÅGESTOP
nr. 30 12 748 (se s. 13)

Hvis der ikke ønskes hylde bag lågen.

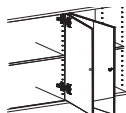

HUSK F2 SKRUER
nr. 3004 (se s. 13)

Benyttes hvis 2 døre skal monteres i samme skillerum.

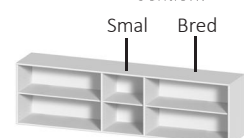

Sektion:

Pris gr. 1 (xx)	Pris gr. 2 (xx)	Pris gr. 3 (xx)
81 snehvid	15 hvidpigm. eg*	72 sort
82 antracit	16 røget eg	80 rød
	17 olie eg lak	85 lys grå
	41 sæbe light**	86 blå
	31 lak light**	89 lys gul
	75 sort bejdset	94 bordeaux
	*mat lakeret hvidpigmenteret eg	95 grafit
	**light=lys bøg	97 støvet grøn
		99 beige

Max kg = max anbefalet totalvægt for indhold i og ovenpå væghængt modul.

Indvendige mål:
Se mål på hylder og låger, da fronter sidder inde i modulet = indvendige mål.
Systemhuller i siderne for hver 3 cm.

Varenr. struktur:
Skab nr. 025 i rød:
39 80 0025











Modul	Klapper	Mål i cm	Prisgr.1	Prisgr.2	Prisgr.3
321 Hvid 322 Sort 323 Sølv 327 Antracit		Klap med stof til nr. 311+312. B: 128,9 H: 18,7 D: 1,6 Kg: 2,1 m ³ : 0,018	31 05 0322 31 05 0323	31 05 0321 31 05 0327	
141 Hvid 142 Sort 143 Sølv 147 Antracit		Klap med stof til bred sektion. Højttalerlyd og signaler fra fjernbetjening kan trænge igennem stofdøren. B: 85,4 H: 19,0 D: 1,6 Kg: 3,0 m ³ : 0,010	31 05 0142 31 05 0143	31 05 0141 31 05 0147	
144		Træknap. Til bred sektion. B: 85,4 H: 19,0 D: 1,7 Kg: 4,0 m ³ : 0,013	39 xx 0144	31 xx 0144	39 xx 0144 1005 1068 1174
151 Hvid 152 Sort 153 Sølv 157 Antracit		Klap med stof til smal sektion. Højttalerlyd og signaler fra fjernbetjening kan trænge igennem stofdøren. B: 41,6 H: 18,8 D: 1,6 Kg: 1,1 m ³ : 0,005	31 05 0152 31 05 0153	31 05 0151 31 05 0157	
154		Træknap. Til smal sektion. B: 41,7 H: 19,0 D: 1,7 Kg: 1,3 m ³ : 0,005	39 xx 0154	31 xx 0154	39 xx 0154 889 957 1063
Modul	Tilbehør D: 42 cm + AV nr. 158	Mål i cm	Prisgr.1	Prisgr.2	Prisgr.3
080	 5 MAX kg	Hylde. Til bred sektion. B: 85,7 H: 1,3 D: 36,7 Kg: 1,0 m ³ : 0,031	39 xx 0080	31 xx 0080	39 xx 0080 619 771 783
078	 5 MAX kg	Hylde. Til smal sektion. B: 42,0 H: 1,3 D: 36,7 Kg: 1,0 m ³ : 0,006	39 xx 0078	31 xx 0078	39 xx 0078 286 359 373
088	 5 MAX kg	Glashylde, klar. Til smal sektion. B: 41,8 H: 0,4 D: 37,6 Kg: 3,3 m ³ : 0,002		31 05 0088	345 IKKE bag træ + rammedøre
090	 5 MAX kg	Glashylde, klar, m/LED lysskinne 1,6W. Til smal sektion. HUSK at tilkøbe driver nr. 929. B: 41,5 H: 0,5 D: 37,6 Kg: 2,6 m ³ : 0,008		31 05 0090	725 IKKE bag træ + rammedøre
099	 5 MAX kg	Glashylde, klar. Til smal sektion (bag rammedøre). B: 41,8 H: 0,5 D: 36,7 Kg: 3,3 m ³ : 0,002		31 05 0099	396 KUN bag rammedøre
076	 10 MAX kg	Skuffe til bred sektion. Se skuffeinddeling side 13. B: 85,4 H: 19,0 D: 36,7 Kg: 6,9 m ³ : 0,112	39 xx 0076	31 xx 0076	39 xx 0076 1005 1068 1174
071	 10 MAX kg	Skuffe til smal sektion. Se skuffeinddeling side 13. B: 41,7 H: 9,3 D: 36,7 Kg: 3,4 m ³ : 0,038	39 xx 0071	31 xx 0071	39 xx 0071 619 669 690
073	 10 MAX kg	Skuffe til smal sektion. Se skuffeinddeling side 13. B: 41,7 H: 19,0 D: 36,7 Kg: 4,5 m ³ : 0,059	39 xx 0073	31 xx 0073	39 xx 0073 685 745 766
172	 3x5 MAX kg	3 stk. bakker. Til smal sektion+skrivebord+bænke. B: 41,7 H: 5,0 D: 34,8 Kg: 3,7 m ³ : 0,045	39 xx 0172	31 xx 0172	39 xx 0172 1518 1764 1783

Pris gr. 1 (xx)	Pris gr. 2 (xx)	Pris gr. 3 (xx)
81 snehvid	15 hvidpigm. eg*	72 sort
82 antracit	16 røget eg	80 rød
	17 olie eg lak	85 lys grå
	41 sæbe light**	86 blå
	31 lak light**	89 lys gul
	75 sort bejdset	94 bordeaux
	*mat lakeret hvidpigmenteret eg	95 grafit
	**light=lys bøg	97 støvet grøn
		99 beige

Max kg = max anbefalet totalvægt for indhold i og ovenpå væghængt modul.

Indvendige mål:
Se mål på hylder og låger, da fronter sidder inde i modulet = indvendige mål.
Systemhuller i siderne for hver 3 cm.

Varenr. struktur:
Skab nr. 025 i rød:
39 **80** 0025

Modul	Tilbehør D: 32,5 cm		Mål i cm	Prisgr.1	Prisgr.2	Prisgr.3
077		5 MAX kg	Hylde. Til smal sektion. B: 42,0 H: 1,3 D: 27,1 Kg: 1,3 m ³ : 0,006	39 xx 0077 265	31 xx 0077 321	39 xx 0077 350
087		5 MAX kg	Glashylde, klar. Til smal sektion. B: 41,8 H: 0,4 D: 28,5 Kg: 3,0 m ³ : 0,002		31 05 0087 324 IKKE bag træ + rammedøre	
089		5 MAX kg	Glashylde, klar, m/LED lysskinne 1,6W. Til smal sektion. B: 41,5 H: 0,5 D: 28,5 Kg: 2,0 m ³ : 0,008		31 05 0089 713 IKKE bag træ + rammedøre	
098		5 MAX kg	Glashylde, klar. Til smal sektion (bag rammedøre). B: 41,8 H: 0,5 D: 27,0 Kg: 3,0 m ³ : 0,002		31 05 0098 361 KUN bag rammedøre	
136		10 MAX kg	Skuffe til smal sektion. Se skuffeinddeling side 13. B: 41,7 H: 9,3 D: 26,7 Kg: 2,7 m ³ : 0,029	39 xx 0136 583	31 xx 0136 605	39 xx 0136 605
137		10 MAX kg	Skuffe til smal sektion. Se skuffeinddeling side 13. B: 41,7 H: 19,0 D: 26,7 Kg: 3,7 m ³ : 0,046	39 xx 0137 631	31 xx 0137 683	39 xx 0137 683
Modul	Tilbehør til AV special-skabe D:45 cm		Mål i cm	Prisgr.1	Prisgr.2	Prisgr.3
265		5 MAX kg	Ekstra hylde. Til nr. 222+232+233. B: 51,5 H: 1,7 D: 36,6 Kg: 1,0 m ³ : 0,006	39 xx 0265 451	31 xx 0265 526	39 xx 0265 534
260			Trædør til nr. 222+232+233. Anvend lågestop, hvis der ikke ønskes hylde bag låge (se s. 13). B: 51,2 H: 38,0 D: 1,7 Kg: 2,3 m ³ : 0,014	39 xx 6260 704	31 xx 6260 908	39 xx 6260 946
261 Hvid 262 Sort 263 Sølv 267 Antracit			Stofdør til nr. 222+232+233. Anvend lågestop, hvis der ikke ønskes hylde bag låge (se s. 13). B: 51,2 H: 38,0 D: 1,6 Kg: 2,0 m ³ : 0,012	31 05 6262 31 05 6263 1085	31 05 6261 31 05 6267 1395	
270		10 MAX kg	Skuffe til nr. 222+232+233. inkl. 3 metalstænger til skuffeinddeling. B: 51,2 H: 19,0 D: 37,0 Kg: 5,0 m ³ : 0,071	39 xx 0270 1197	31 xx 0270 1312	39 xx 0270 1375











Se disse og flere opstillinger i vores tegneprogram under  Galleri.

Pris gr. 1 (xx)	Pris gr. 2 (xx)	Pris gr. 3 (xx)
81 snehvid	15 hvidpigm. eg*	72 sort
82 antracit	16 røget eg	80 rød
	17 olie eg lak	85 lys grå
	41 sæbe light**	86 blå
	31 lak light**	89 lys gul
	75 sort bejdset	94 bordeaux
	*mat lakeret hvidpigmenteret eg	95 grafit
	**light=lys bøg	97 støvet grøn
		99 beige

Max kg = max anbefalet totalvægt for indhold i og ovenpå væghængt modul.

Indvendige mål:
Se mål på hylder og låger, da fronter sidder inde i modulet = indvendige mål.
Systemhuller i siderne for hver 3 cm.

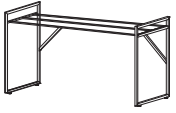
Varenr. struktur:
Skab nr. 025 i rød:
39 **80** 0025











Modul	Skoskab		Mål i cm	Prisgr.1	Prisgr.2	Prisgr.3
1003		Korpus til skoskab. Fronter nr. 2003 bestilles separat.	B: 69,7 H: 129,0 D: 32,5 Kg: 20,2 m ³ : 0,412	39 xx 1003 2892		39 xx 1003 3554
2003		Fronter til skoskab. 3 rummelige skuffer med plads til 2 rækker sko + lille skuffe øverst H: 9 cm.	B: 66,0 H: 124,5 D: 26,7 Kg: 19,0 m ³ : 0,064	39 xx 2003 3394		39 xx 2003 3849
Modul	Knage		Mål i cm	Prisgr.1	Prisgr.2	Prisgr.3
201		Stor Mistral knag 1 stk./pk. Sættes op med medfølgende Ø8 skrue. Prisgr. 1+3+farve 15+41	B: 13,0 H: 13,0 D: 6,5 Kg: 0,4 m ³ : 0,001	39 xx 0201 274	31 xx 0201 274 Fås kun i farve 15+41	39 xx 0201 351
202		Lille Mistral knag 1 stk./pk. Sættes op med medfølgende Ø8 skrue. Prisgr. 1+3+farve 15+41	B: 9,0 H: 9,0 D: 6,5 Kg: 0,3 m ³ : 0,001	39 xx 0202 184	31 xx 0202 184 Fås kun i farve 15+41	39 xx 0202 265
Modul	Spejle		Mål i cm			
155		Spejl rektangulært. Hænges op med Mistral knag 202, som er tilkøb. Vælg selv knag farve. Magneter på bagsiden fornedden sikrer, at spejlet hænger stabilt.	B: 45,4 H: 89,0 D: 0,4 Kg: 6,0 m ³ : 0,021		31 05 0155 1226	
156		Spejl kvadratisk. Hænges op med Mistral knag 202, som er tilkøb. Vælg selv knag farve. Magneter på bagsiden fornedden sikrer, at spejlet hænger stabilt.	B: 89,0 H: 89,0 D: 0,4 Kg: 11,7 m ³ : 0,040		31 05 0156 1832	
Modul	Skriveborde		Mål i cm			
101		Skrivebordstop / top til skrivebord. Uden skuffer, men med pushbeslag til skuffer. Benyt bakker nr. 172 som skuffer.	B: 137,4 H: 9,6 D: 60,0 Kg: 23,2 m ³ : 0,106	39 81 0101 3219 KUN i snehvid		
60001 +60002		40 MAX kg Metalstel til skrivebordstop nr. 101. Børstet stål og hvid pulverlakering.	B: 133,0 H: 74,0 D: 2,0 Kg: 8,0 m ³ : 0,100	31 06 0001 +31 06 0002 Børstet stål		31 07 0001 +31 07 0002 Hvid 2593
70001 +70002				3736		
394		20 MAX kg Ben til skrivebordstop nr. 101 Massivt hvidpigmenteret eg mat lakeret.	B: 4,5 H: 67,0 D: 4,5 Kg: 5,8 m ³ : 0,011		10 20 0394 2359	

Pris gr. 1 (xx)	Pris gr. 2 (xx)	Pris gr. 3 (xx)
81 snehvid	15 hvidpigm. eg*	72 sort
82 antracit	16 røget eg	80 rød
	17 olie eg lak	85 lys grå
	41 sæbe light**	86 blå
	31 lak light**	89 lys gul
	75 sort bejdset	94 bordeaux
	*mat lakeret hvidpigmenteret eg	95 grafit
	**light=lys bøg	97 støvet grøn
		99 beige

Max kg = max anbefalet totalvægt for indhold i og ovenpå væghængt modul.















Indvendige mål:
Se mål på hylder og låger, da fronter sidder inde i modulet = indvendige mål.
Systemhuller i siderne for hver 3 cm.

Varenr. struktur:
Skab nr. 025 i rød:
39 **80** 0025

Modul	Skabe D: 27 cm			Mål i cm	Prisgr.1	Prisgr.2	Prisgr.3
053		20 MAX kg	Skrivepult. Inkl. klap, fast skillerum, en hylde, metalholder og ledningshul i bunden.	B: 89,0 H: 41,6 D: 27,0 Kg: 18,2 m ³ : 0,159	39 xx 0053 5071	31 xx 0053 7082	39 xx 0053 7180
025		40 MAX kg	Bogkasse.	B: 69,7 H: 69,8 D: 27,0 Kg: 14,0 m ³ : 0,200	39 xx 0025 2048	31 xx 0025 2686	39 xx 0025 2686
065			Dørsæt til nr. 025. Ved køb at 1 sæt låger: kan ikke monteres diagonalt, da hvert sæt indeholder en A og en B dør.	B: 32,1 H: 33,1 D: 1,7 Kg: 3,0 m ³ : 0,014	39 xx 6065 937	31 xx 6065 1232	39 xx 6065 937
079		5 MAX kg	2 stk. hylde til nr. 025. Maks vægt pr. hylde.	B: 32,3 H: 1,3 D: 21,6 Kg: 1,0 m ³ : 0,006	39 xx 0079 396	31 xx 0079 508	39 xx 0079 396
Modul	Skabe D: 50 cm			Mål i cm	Prisgr.1	Prisgr.2	Prisgr.3
405			Dyb og høj opbevaring med 5 skuffer Korpus leveres samlet, monter blot skuffer og sokkel. Ved ben: anvend min. 6 stk.	B: 89,0 H: 99,5 D: 49,6 Kg: 65,7 m ³ : 0,964	39 81 0405 8804 KUN i snehvid		
Modul	Bænk			Mål i cm	Prisgr.1	Prisgr.2	Prisgr.3
304		150 MAX kg	Bænk. Ben 395+metalsarg 250 bestilles separat s. 14. Fronter: 071+073+172 samt hynde 585 kan anvendes. Total højde: 69cm. Total siddehøjde: 48cm.	B: 89,0 H: 22,4 D: 42,1 Kg: 10,7 m ³ : 0,139	39 xx 0304 2178	31 xx 0304 2600 Fås ikke olie eg lak	39 xx 0304 2749
585			Hynde, gråmeleret stof med påsyet Mistral logo. KUN til moduler med D: 42 cm, der er placeret på ben + bænk nr. 304.	B: 40,0 H: 4,0 D: 43,0 Kg: 0,6 m ³ : 0,007		31 05 0585 545	
Modul	Lys, driver, dæmper			Mål i cm			
917			LED spot, børstet stål. 2W- 12 Volt. 3000 Kelvin. HUSK driver nr. 929.	B: 20,0 H: 1,0 D: 3,0 Kg: 0,3 m ³ : 0,001		10 20 0917 402	
929			Driver til LED spot 917. 1-6 LED spots. 230 V- 12 V 0,5-15W.	Kg: 2,0 m ³ : 0,001		10 20 0929 350	
928			LED dæmper til driver 929.	Kg: 0,2 m ³ : 0,001		10 20 0928 690	
Modul	Reparationslak			Mål i cm			
102000			Reparationslak til at dække små ridser. Fås i alle Mistral lakfarver.	B: 4,0 H: 9,0 D: 2,0 Kg: 0,1	10 20 00xx 221		10 20 00xx 221



Modul	Skuffeindsatser		Mål i cm BxHxD			
240		Skuffeindsatser i lakeret bambus.	18,7x12x16,7	18,7x5,5x16,7	18,7x12x20,5	18,7x5,5x20,5
241		Inkl. Gummidutter, så indsatserne ikke glider i skuffen.				
242		Mistral logo præget indvendigt i bunden.	31 05 0240	31 05 0241	31 05 0242	31 05 0243
243		Bredde: 18,7 cm.	379	316	461	397
Modul	Greb		Mål i cm			
203		Mistral greb 10 stk./pk.	39 81 0203	39 72 0203	31 15 0203	31 31 0203
		Alle fronter leveres inkl. greb i børstet stål.	Snehvid 351	Sort 351	Eg hvidpigment 351	Sæbe light 351
				39 20 0203	39 21 0203	39 22 0203
				Messing 342	Kobber 342	Børstet stål 342
		B: 1,3 H: 2,3 D: 1,3 Kg: 0,1 m ³ : 0,001				
Modul	Lågestop		Mål i cm			
3012748		Lågestop, transparent plastik. Kan anvendes til både glas, stof og alm. døre, hvor der ikke ønskes hylde bag dør eller hvis træhylde bag glasdør.			30 12 748	
					73	
		B: 4,3 H: 1,2 D: 0,0 Kg: 0,0 m ³ : 0,0001				
Modul	Skruer		Mål i cm			
3004		F2 skrue og rør.			3004	
		Anvendes når der skal monteres 2 dører i samme skillerum.			0	
Modul	Sokler til D: 42 cm		Mål i cm			
283		Sokkel. Til nr. 011+038.	B: 45,5 H: 7,0 D: 38,4 Kg: 1,4 m ³ : 0,004	39 xx 0283	31 xx 0283	39 xx 0283
				421	483	812
284		Sokkel. Til nr. 001+004+005 +006+107+024.	B: 89,0 H: 7,0 D: 38,4 Kg: 2,3 m ³ : 0,005	39 xx 0284	31 xx 0284	39 xx 0284
				516	609	866
295		Sokkel. Til nr.: 112+119.	B: 133,0 H: 7,0 D: 38,4 Kg: 2,9 m ³ : 0,007	39 xx 0295	31 xx 0295	39 xx 0295
				713	864	941
292		Sokkel. Til nr.: 102+110+118.	B: 177,0 H: 7,0 D: 38,4 Kg: 3,6 m ³ : 0,009	39 xx 0292	31 xx 0292	39 xx 0292
				723	870	955
293		Sokkel. Til nr.: 111+140.	B: 220,0 H: 7,0 D: 38,4 Kg: 4,7 m ³ : 0,012	39 xx 0293	31 xx 0293	39 xx 0293
				786	941	990
Modul	Sokler til D: 32,5 cm		Mål i cm			
281		Sokkel. Til nr. 031+032+036+051.	B: 45,5 H: 7,0 D: 28,5 Kg: 1,3 m ³ : 0,004	39 xx 0281	31 xx 0281	39 xx 0281
				404	472	853
282		Sokkel. Til nr. 021+023+033+037 +041.	B: 89,0 H: 7,0 D: 28,5 Kg: 2,2 m ³ : 0,005	39 xx 0282	31 xx 0282	39 xx 0282
				504	603	1068

Modul	Ben		Mål i cm							
177		Stillefødder, 6 stk. Kan monteres under alle grundmoduler.	B: 2,8 H: 3,0 D: 2,8 Kg: 0,2 m ³ : 0,001			10 20 0177				
188		Hjul, 6 stk., heraf 2 stk. med bremses. Kan monteres under alle grundmoduler.	B: 7,0 H: 7,8 D: 5,0 Kg: 1,5 m ³ : 0,002			10 20 0188				
187		Rustik hjul, 6 stk., heraf 2 stk. med bremses. Kan monteres under alle grundmoduler.	B: 3,5 H: 12,0 D: 10,5 Kg: 2,3 m ³ : 0,008			10 20 0187				
162 164 166 168		Konisk træben, 6 stk. Kan monteres under alle grundmoduler.	B: 3,5 H: 14,0 D: 3,5 Kg: 1,0 m ³ : 0,002	10200162 Sort	10200164 Snehvid	10200166 Eg hvidpig.	10200169 Eg olie lak	10200168 Sæbe light		
186 189 192 193		Træben, 6 stk. Kan monteres under alle grundmoduler. Form som Mistral greb.	B: 4,5 H: 15,0 D: 4,5 Kg: 1,0 m ³ : 0,003	10 20 0186 Sort	10 20 0189 Snehvid	10 20 0192 Eg hvidpig.	10 20 0193 Sæbe light			
174 176		Metalben, 4 stk. Kan monteres under alle grundmoduler. Fås i sort pulverlak og som nyhed i hvid pulverlak.	B: 22,0 H: 20,0 D: 2,0 Kg: 2,1 m ³ : 0,011	10 20 0174 Sort	10 20 0176 Hvid					
197 198 199		Støtteben, 1 stk. Til brug ved moduler over 89 cm. Kan anvendes sammen med alle vores ben. H: 14- 20 cm.	B: 2,0 H: 20,0 D: 2,0 Kg: 0,4 m ³ : 0,009	10 20 0198 Sort	10 20 0199 Hvid	10 20 0197 Børstet stål				
170		Rundt metalben, 4 stk. børstet stål. Kan monteres under alle grundmoduler.	B: 3,8 H: 16,0 D: 3,8 Kg: 0,8 m ³ : 0,003			10 20 0170				
178		Metalben, 4 stk børstet stål. Inkl. stilleskrue. Kan monteres under alle grundmoduler.	B: 2,5 H: 16,0 D: 2,5 Kg: 1,0 m ³ : 0,001			10 20 0178				
179		Metalben, 6 stk, børstet stål. Inkl. stilleskrue. Kan monteres under alle grundmoduler.	B: 2,5 H: 16,0 D: 2,5 Kg: 2,0 m ³ : 0,002			10 20 0179				
395		Træben, 4 stk, hvidpig. eg mat lak. Passer til moduler D: 42cm+bænke 304+305. Passer IKKE til modul 140. Monteres lige eller skråtstillede. Husk metal sarg.	B: 4,6 H: 39,1 D: 4,6 Kg: 1,7 m ³ : 0,005			10 20 0395				
250 252 253		Metal sarg til træben nr. 395. For at kunne montere høje træben under modulerne/bænkene, skal denne metal sarg anvendes. Kun til dybde 42 cm.	H: 2,5 D: 32,1 Kg/m ³ : Variabel			31 05 0250 til bredde 89 cm	31 05 0252 til bredde 177 cm	31 05 0253 til bredde 220 cm		
286		Gavle, 2 stk, hvidpig. eg mat lak. Til skabe dybde 42. Min. bredde 89 cm. Husk understel 287 el. 288 el. 289 el. 290 alt efter bredde på skabet.	B: 40,0 H: 15,0 D: 1,7 Kg: 1,0 m ³ : 0,005			31 15 0286				
287 288 289 290		Understel, 2 x sarg, hvidpig. eg mat lak. Skal bruges sammen med gavle nr. 286. Bredde 177 cm inkl. 1 støtteben Bredde 220 cm inkl. 2 støtteben Støtteben Ø2,2 cm inkl. stillesko i massiv hvidpig. eg mat lak.	H: 5,4 D: 2,5 Kg/m ³ : Variabel	31 15 0290 til bredde 89 cm	31 15 0287 til bredde 133 cm	31 15 0288 til bredde 177 cm	31 15 0289 til bredde 220 cm			